

Рекомендации по обслуживанию и эксплуатации за мебелью

Качество и комплектность изделия рекомендуется проверять в магазине при покупке в распакованном виде.

Рекомендуется привлекать для сборки изделия квалифицированных специалистов.

Мебель должна храниться и эксплуатироваться в помещениях с температурой не ниже +5 ° и не выше +40° и относительной влажностью от 45% до 70%

Сборка изделия должна производиться в порядке, изложенном в настоящей инструкции. В процессе эксплуатации изделий необходимо периодически затягивать ослабленные винтовые соединения. В случае необходимости перемещения изделия по помещению перед перестановкой необходимо полностью освободить его от груза (одежда, матрас и т.п.) Во избежание поломки изделия передвижение производить приподнимая его над уровнем пола

Поверхность деталей мебели следует беречь от попадания влаги во избежание разбухания и отклеивания кромок.

Не допускается расположение мебели ближе 50 см от отопительных приборов и других источников тепла, а так же под прямыми солнечными лучами. Вызывает ускоренное старение, выцветание покрытия и деформацию деталей мебели.

Не допускается попадание на поверхности деталей агрессивных жидкостей (спирт, бензин, ацетон и т.п.)

Пыль с поверхности деталей мебели удалять чистой и сухой салфеткой из мягкой ткани (фланель, плюш и т.п.). Для очистки поверхности мебели от загрязнений использовать только специальные средства по уходу за мебелью, соответствующие характеру материала покрытия (необходимо ознакомиться с инструкцией производителя).

Любые поверхности мебели необходимо беречь от ударов твердыми предметами во избежание появления царапин, вмятин, трещин, сколов и т.п.

При эксплуатации изделий со стеклянными дверями, полками и зеркалами важно помнить, что эксплуатация деталей из стекла и зеркала с трещиной сопряжена с риском получения травмы. При появлении трещин необходимо немедленно заменить поврежденную деталь.

Не допускается эксплуатация мебели для лежания без матраса. Не рекомендуется вставать ногами на изделия, сидеть на подлокотниках. Во избежание несчастных случаев и повреждения купленной мебели не разрешайте детям прыгать на кровати. Нагрузка должна распределяться равномерно и не превышать разрешенную допустимую нагрузку.

ВАЖНО: несоблюдение вышеизложенных рекомендаций, повлекшее возникновение недостатков изделия, может являться основанием для утраты права на гарантийное обслуживание.

Гарантии изготовителя

Гарантийный срок эксплуатации изделия составляет: мебель бытовая - 24 мес., мебель для сидения и лежания, мебель детская - 18 мес., мебель детская для сидения и лежания - 12 мес. Гарантийный срок при розничной продаже через торговую сеть исчисляется со дня продажи мебели.

В период гарантийного срока изготовитель гарантирует ремонт изделий или его замену, если потребителем не нарушены правила транспортирования, хранения, сборки и эксплуатации.

Претензии предъявляются потребителем непосредственно в торгующую организацию, в которой была приобретена мебель, предъявив настоящую "инструкцию по сборке" и копию товарного чека.

Предприятие-изготовитель оставляет за собой право вносить изменения в конструкцию изделия (в том числе замену фурнитуры), не ухудшающие его конструктивные и эксплуатационные характеристики.

ВАЖНО: сохраняйте, пожалуйста, инструкцию в случае повторной сборки мебели или рекламаций. В случае составления рекламации пользуйтесь обозначениями из данной инструкции по сборке.

С условиями гарантийного обслуживания, а также с рекомендациями по обслуживанию и эксплуатации за мебелью ознакомлен:

_____ (подпись клиента)

ООО МФ "Олимп-мебель" 606400 Россия, Нижегородская обл., г.Балахна,
ул.Челюскинцев 27

ОЛМЕКО
мебельная фабрика



Срок службы 10 лет

ЕАЭС N RU Д-РУ.РА03.В.82294/22 Мебель бытовая на каркасе из древесных материалов в том числе в наборах и отдельными изделиями, в том числе с применением металлических конструкций (кроме детской)

Кровать двойная «Италия» пр.КН.НМ.47.26.00.00.00

Кровать двойная «Монако» пр.КН.НМ.47.26.00.00.00-01

Кровать двойная «Афина» пр.КН.НМ.47.26.00.00.00-02

Дата: _____ Штамп ОТК: _____ Соответствует требованиям: ТР ТС 025/2012

ТУ 31.09.10-003-89876601-2022

Гарантийный срок: Мебель бытовая - 24 мес., мебель детская - 18 мес., мебель для сидения и лежания - 18 мес., мебель детская для сидения и лежания - 12 мес.



Инструкция по сборке



Кровать двойная 47.26 «Италия» с ортопедическим основанием
пр.КН.НМ.47.26.00.00.00 **1020x1286x2060** (высота*ширина*глубина)

Кровать двойная 47.26-01 «Монако» с ортопедическим основанием
пр.КН.НМ.47.26.00.00.00-01 **1020x1286x2060** (высота*ширина*глубина)

Кровать двойная 47.26-02 «Афина» с ортопедическим основанием
пр.КН.НМ.47.26.00.00.00-02 **1020x1286x2060** (высота*ширина*глубина)



ООО МФ "Олимп-мебель"











Россия, 606400, Нижегородская область, г.Балахна, ул.Челюскинцев, 27

тел. 8(831) 266-00-29

сайт: www/olmeko.ru

№	Обозначение	Наименование	Размеры детали, мм.			Кол.
			длина	ширина	толщина	
Кровать Италия						
1	КН.НМ.47.26.00.01.00	Спинка головная в сборе	1286	1016	24,5	1
2	КН.НМ.47.26.00.02.00	Спинка ножная в сборе	1254	357	18,5	1
Кровать Монако						
1	КН.НМ.47.26.00.01.00-01	Спинка головная	1286	1016	22	1
2	КН.НМ.47.26.00.02.00-01	Спинка ножная	1254	357	16	1
Кровать Афина						
1	КН.НМ.47.26.00.01.00-02	Спинка головная	1286	1016	22	1
2	КН.НМ.47.26.00.02.00-02	Спинка ножная	1254	357	16	1
Кровать Италия, Монако, Афина						
3	КН.НМ.47.24.00.03.00	Царга	2020	244	16	2
4	Артикул 06181200	Основание кровати	2000	1200		1
5	Артикул 060002500	Ножка для основания	250	50		5
Мягкий элемент для кроватей Италия, Монако, Афина*						
6	КН.НМ.47.26.00.06.00	Мягкий элемент	980	215	40	1

* Мягкий элемент приобретается дополнительно!

 i2 6шт.	 b2 8шт.	 b1 4шт.	 b3 8шт.	 b6 4шт.
 g1 8шт.	 j6 10шт.	 s2 М6х40 6шт.	 t3 М6 6шт.	Для мягкого элемента  j9 М6х35 4шт.

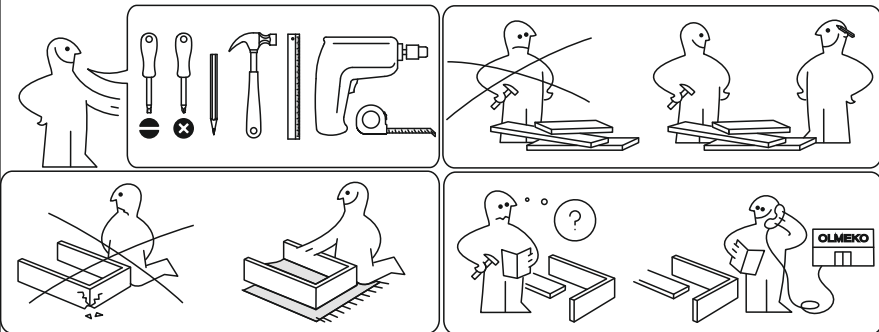
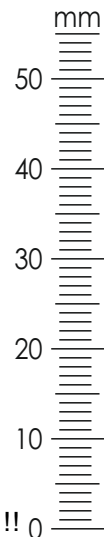
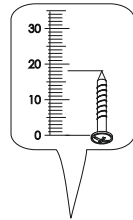

Важно: внешний вид фурнитуры может отличаться от указанного!!!

VII

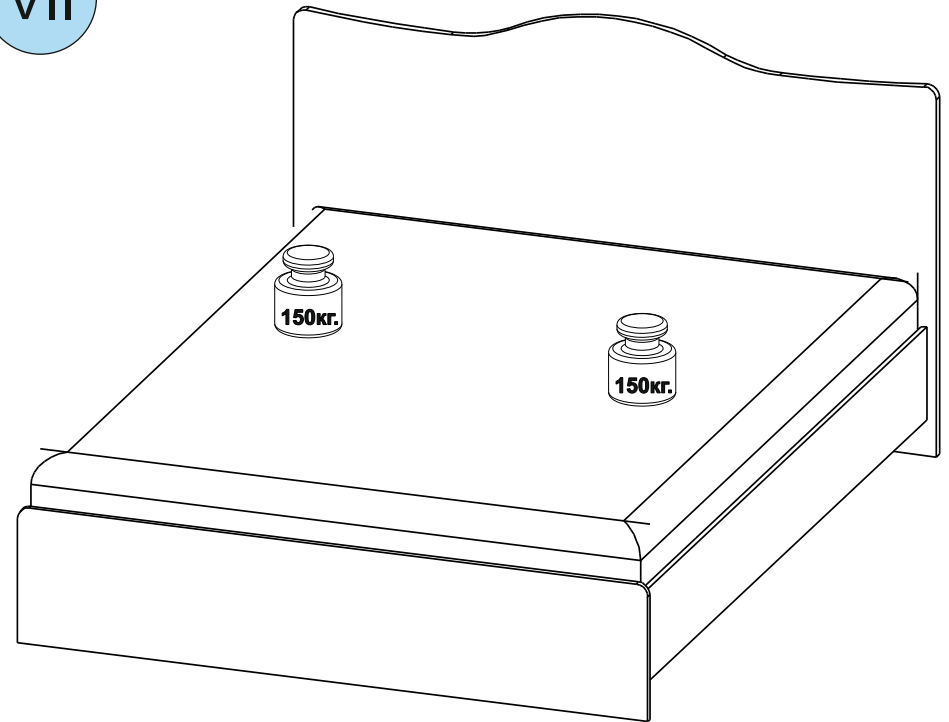

V

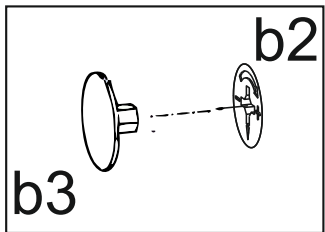
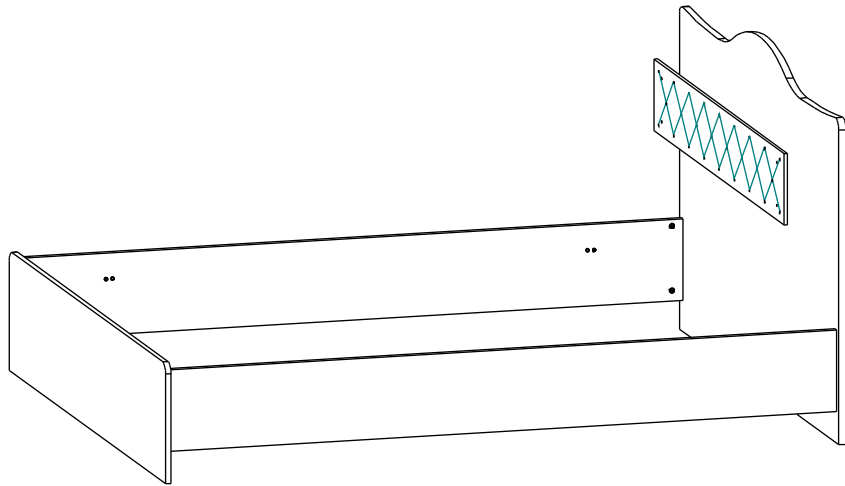

I

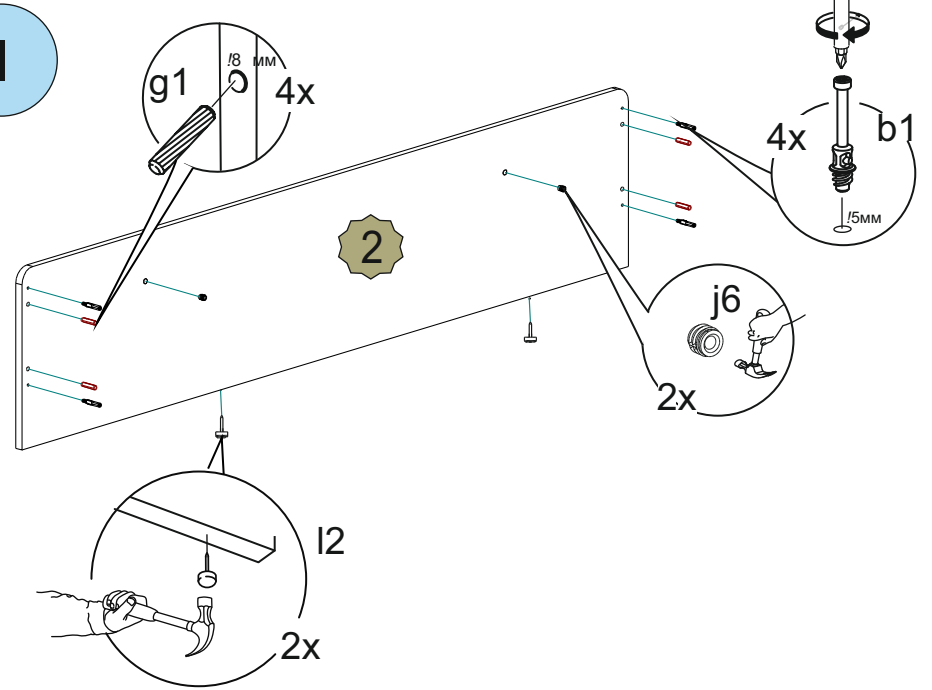

II

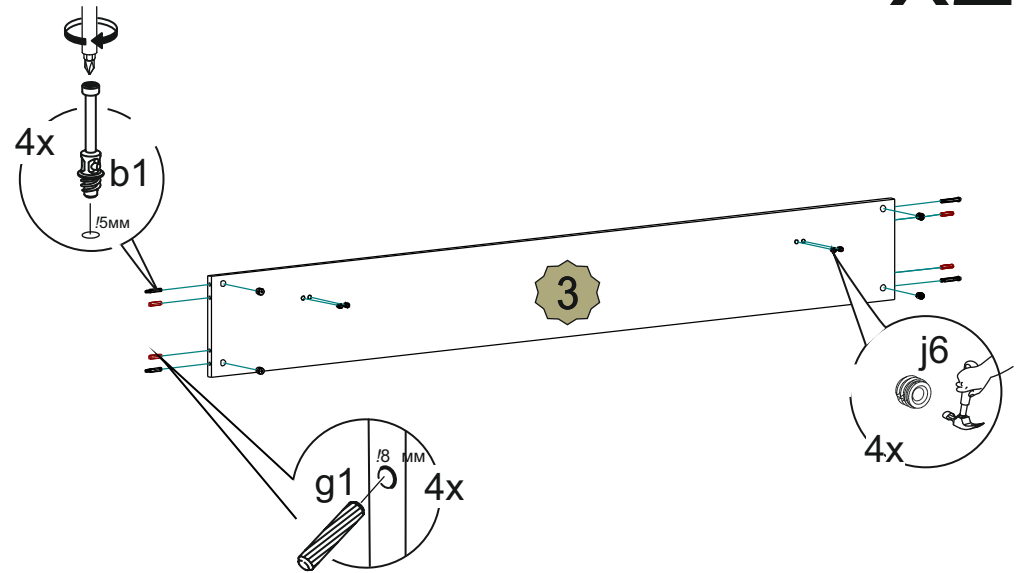

x2

III

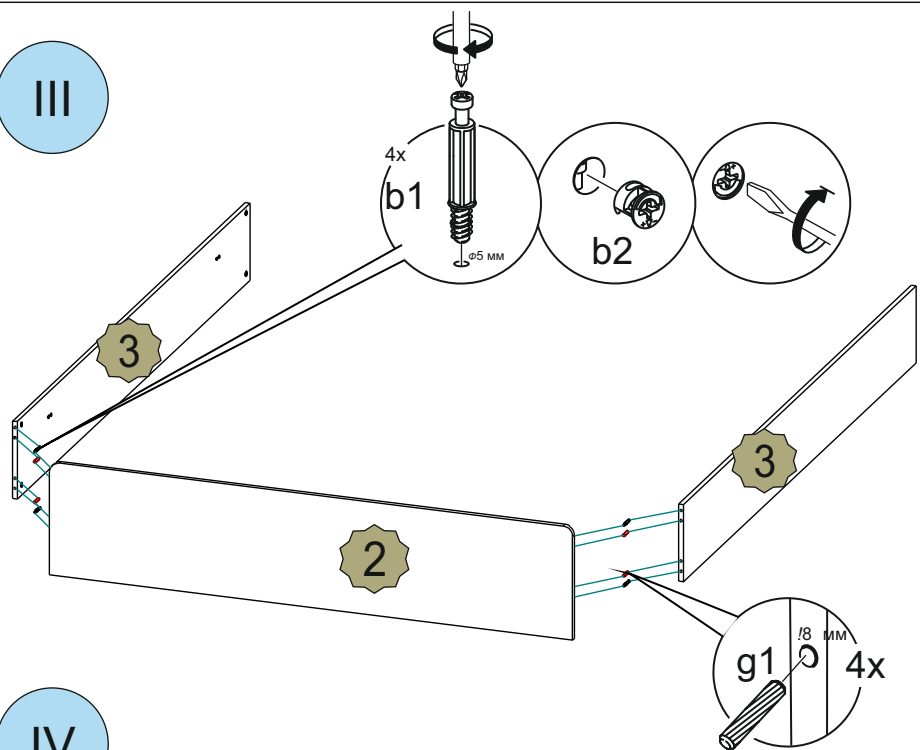

IV

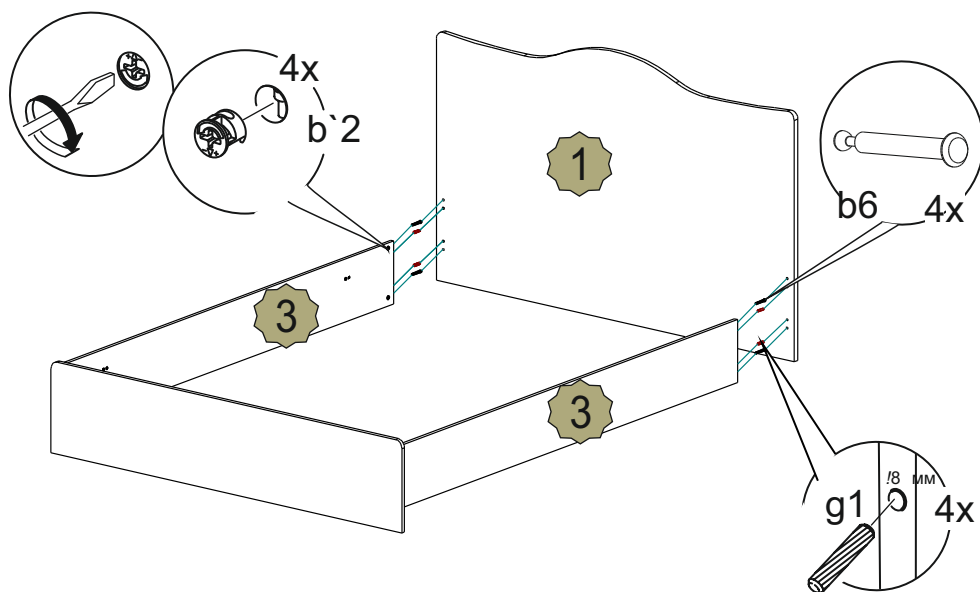

V

Соберите ортопедическое основание на ножках, по прилагаемой к нему инструкции. Затем продолжите сборку согласно данной инструкции.

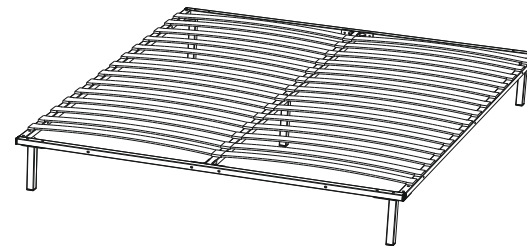

VI

